

ПРОГРАММНОЕ ОБЕСПЕЧЕНИЕ
«VIZIT-Commander» (версия 1.22.73)

ИНСТРУКЦИЯ ПО ЭКСПЛУАТАЦИИ
(редакция 2021 04)

ОГЛАВЛЕНИЕ

1. Введение	2
1.1 Назначение программы	2
1.2 Структура системы	2
2. Установка программного обеспечения	3
3. Начало работы	4
3.1 Установка адресов блоков управления	4
3.2 Область Параметры подключения	4
3.3 Область Поиск	5
4. Создание списка портов подключения	6
5. Создание реестра устройств	8
6. Создание реестра устройств	10
6.1 БУД-485(М)	10
6.1.1 Окно конфигурации	10
6.1.2 Область Конфигурация БУДа	11
6.1.3 Область Настройки квартир	12
6.1.4 Область Ключи	13
6.2 БУД-485Р(МР)	14
6.2.1 Окно конфигурации	14
6.2.2 Область Конфигурация БУДа	16
6.2.3 Область Настройки квартир	16
6.2.4 Область Ключи	16
6.3 БУД-585	17
6.3.1 Окно конфигурации	17
6.3.2 Область Конфигурация БУДа	18
6.3.3 Область Настройки квартир	19
6.3.4 Область Ключи	20
6.4 КТМ-685	21
6.4.1 Окно конфигурации	21
6.4.2 Область Настройки КТМ	22
6.4.3 Область Ключи	22
6.5 КТМ-685Р	23
6.5.1 Окно конфигурации	23
6.5.2 Область Настройки КТМ	24
6.5.3 Область Ключи	24
7. Работа с ключами / пользователями	26
8. Настройки	27
9. Работа с событиями	28
9.1 Скачивание событий	28
9.2 Мониторинг событий	29
9.3 Все события за день	30
9.4 Отчет о событиях	30

1. Введение

1.1 Назначение программы

ПО **VIZIT-Commander** предназначено для работы со следующими блоками управления торговой марки VIZIT: БУД-485, БУД-485М, БУД-485Р, БУД-585, КТМ-685, КТМ-685Р, КТМ-608.

ПО обеспечивает реализацию следующих функций:

- возможность удаленного редактирования базы данных ключей (запись / чтение, стирание);
- возможность удаленного отпираания замка;
- ведение базы данных ключей с именами пользователей;
- программирование прав доступа пользователей (разрешение / запрет доступа в каждый из блоков управления, привязка ключей к квартире);
- включение / выключение режима «Акцепт»;
- возможность регулировки громкости дуплексной связи в блоке вызова;
- мониторинг (просмотр в реальном времени текущих событий контроллера);
- сохранение всех событий блока управления на жестком диске компьютера с возможностью последующего их просмотра.

1.2 Структура системы

Блоки управления объединяются в сеть по интерфейсу RS-485 и через Ethernet модуль VEM-701 подключаются к компьютеру. Пример структурной схемы приведен на рисунке ниже:

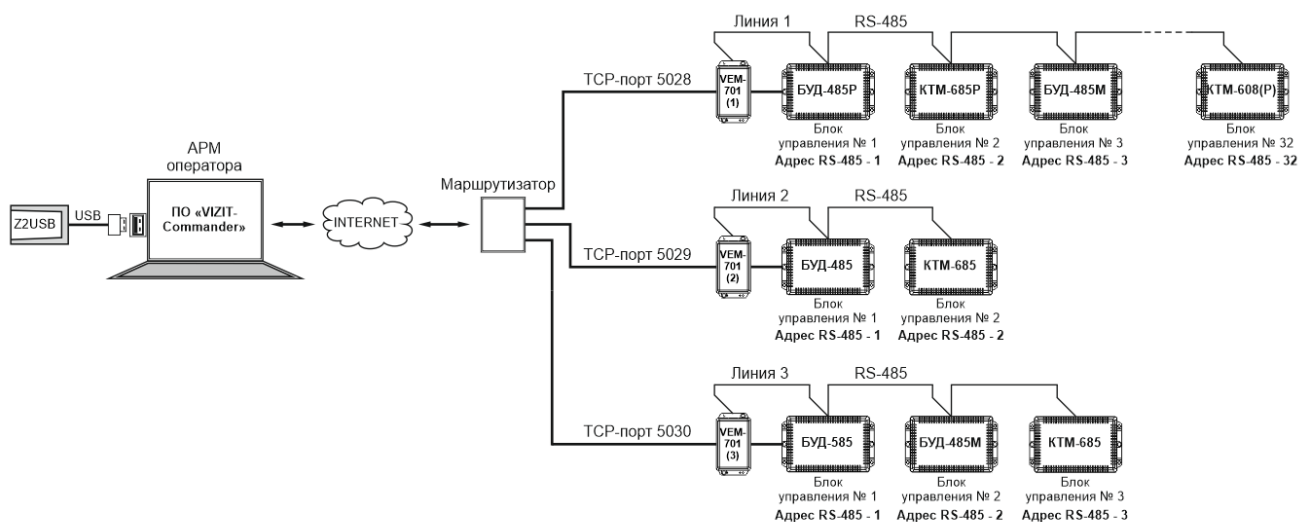

ВНИМАНИЕ!

1. Для работы с ПО «VIZIT-Commander» следует получить код активации ПО в ООО НПФ «МОДУС-Н» и ввести этот код в соответствующее поле веб-интерфейса Ethernet модуля VEM-701.
2. Каждый блок управления, подключённый к ПО VIZIT-Commander, должен иметь **уникальный** адрес в сети интерфейса RS-485. Адрес устанавливается в настройках блока управления.
Допустимое количество блоков управления в одной сети:
 - от 1 до 32, когда необходимо управлять только настройками и базами данных блоков вызова (возможный диапазон адресов в сети интерфейса RS-485 – **1 – 255**);
 - от 1 до 4, при использовании блоков вызова в составе Системы «Ваш домофон ВИЗИТ» (адреса в сети интерфейса RS-485 должны быть обязательно в диапазоне **1 – 4**).
3. Цепи А, В и GND линии интерфейса RS-485 выполняются кабелем "**витая пара пятой категории**". Провода цепей А и В должны находиться в **одной паре**. Цепь GND выполняется либо другой парой, либо экраном кабеля (при его наличии). **Не допускается ветвлений в линии интерфейса RS-485**. Блоки управления должны соединяться витой парой последовательно друг за другом. Максимальное расстояние от VEM-701 до последнего блока управления в линии составляет 1200 метров.

Подключение устройств подробно описано в инструкции по эксплуатации на каждое устройство.

Для занесения номеров ключей в базу данных **необходимо использовать настольный считыватель Z2-USB**.

2. Установка программного обеспечения

Для установки ПО после скачивания дистрибутива запустите файл *Setup.exe*.
Следуйте инструкциям. В случае корректной установки, появится сообщение об успешной установке программы.

Примечания:

- 1) ПО VIZIT-Commander может работать под управлением следующих ОС: Windows 7, Windows 8/8.1, Windows 10.
- 2) Перед установкой ПО на ОС необходимо убедиться в том, что на компьютере установлена платформа Microsoft .NET Framework версии 4.8 (скачать Microsoft Net Framework 4.8)
- 3) Для установки ПО и для выполнения всех указанных ниже действий пользователь Windows должен иметь права администратора на данном компьютере.

3. Начало работы

3.1 Установка адресов блоков управления

Перед включением блоков управления в линию RS-485 каждому блоку должен быть присвоен свой уникальный адрес в диапазоне 1...255. По умолчанию новый блок управления имеет адрес «1».

Для поиска устройств и установки адресов используется служебная утилита **VizitFind**, устанавливаемая вместе с ПО. Интерфейс утилиты можно разделить на две части. Левая часть состоит из двух областей: **Параметры подключения** и **Поиск**. В окне правой части будет выводиться список найденных устройств.

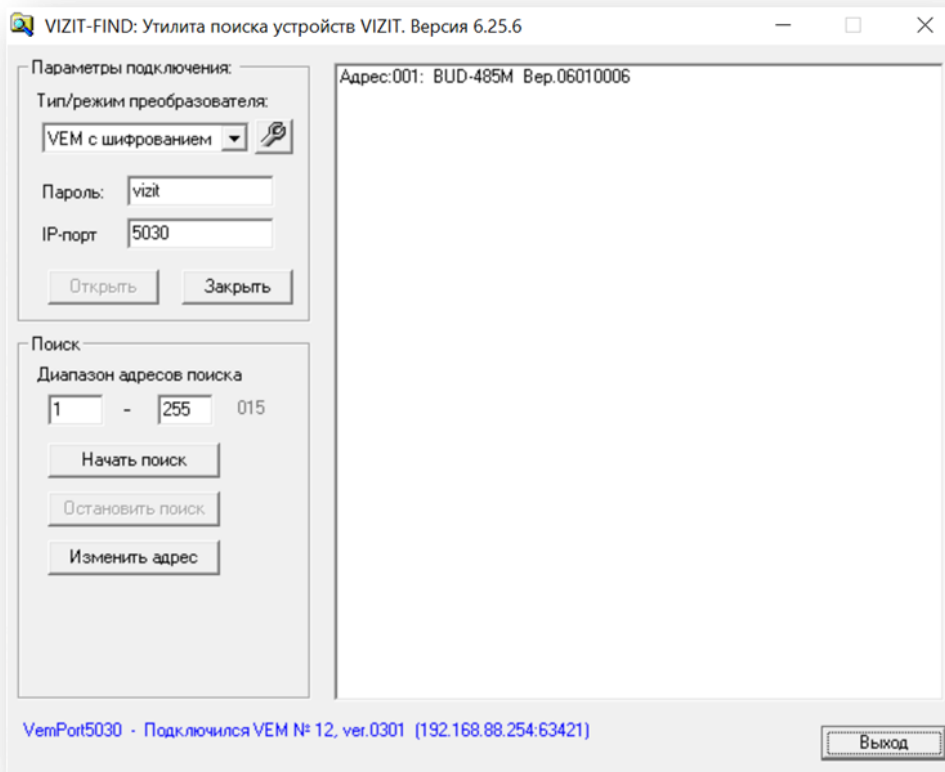

3.2 Область Параметры подключения

В данной области выбирается тип / режим преобразователя – *VEM* (файл прошивки v2xx) или *VEM с шифрованием* (файл прошивки v3xx). Пароль (шифрование) тот же, что и при входе в интерфейс VEM-701.

При нажатии кнопки  появляется окно **Настройки работы**:

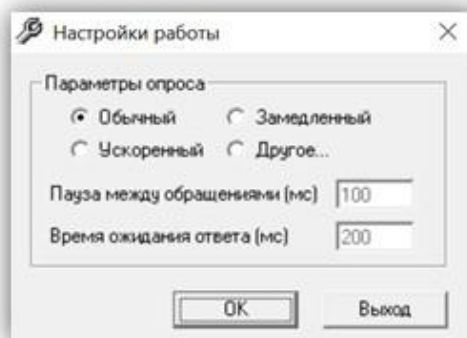

В окне можно изменять параметры опроса устройств – паузу между обращениями и время ожидания ответа. В *Обычном* режиме – 100 миллисекунд и 200 миллисекунд соответственно. В *Замедленном* режиме – 250 и 500. В *Ускоренном* – 50 и 50. Или выставить свои значения в разделе *Другое*. Для выхода с сохранением изменений необходимо нажать **ОК**, для выхода без сохранений - **Выход**.

В этой же области необходимо выбрать *IP-порт* сервера управления из настроек соответствующего VEM-701, а затем нажать кнопку **Открыть** для открытия порта.

ВНИМАНИЕ! Во время работы утилиты GATE-Find приложение VIZIT-Commander должно быть **ВЫКЛЮЧЕНО**.

В поле «IP-порт» необходимо ввести номер порта сервера управления из «Настроек параметров работы» в интерфейсе VEM-701.

3.3 Область Поиск

В этой области после успешного открытия порта укажите диапазон адресов для поиска и нажмите кнопку **Начать поиск**. В правой части будет выводиться список найденных устройств. Для изменения адреса устройства остановите поиск и нажмите на кнопку **Изменить адрес**.

Примечание: если в одной ветке устройств присутствует несколько блоков с одинаковыми адресами, то для изменения адреса одного из них остальные блоки должны быть отключены.

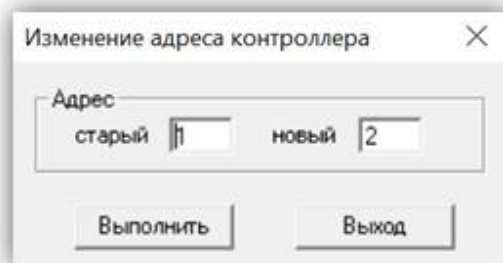

После того, как все устройства подключены к линии интерфейса RS-485 (каждый со своим уникальным сетевым адресом) и с помощью утилиты **VizitFind** успешно отобразились в окне поиска, можно переходить к их добавлению в список блоков управления и конфигурированию в программе.

Для запуска программы выберите файл **VizitCommander.exe** из папки **VizitCommander**.

4. Создание списка портов подключения

Главное меню программы выглядит следующим образом:

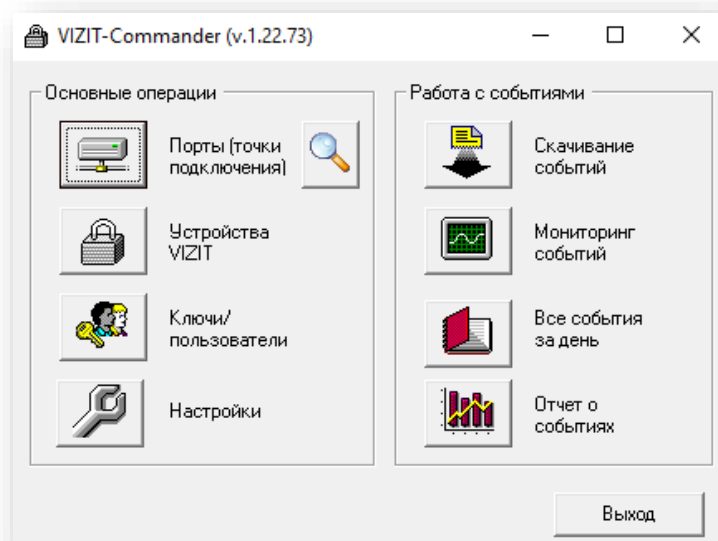

В разделе *Основные операции* нажмите кнопку **Порты (точки подключения)**. Откроется окно **Список портов подключения (веток устройств)**:

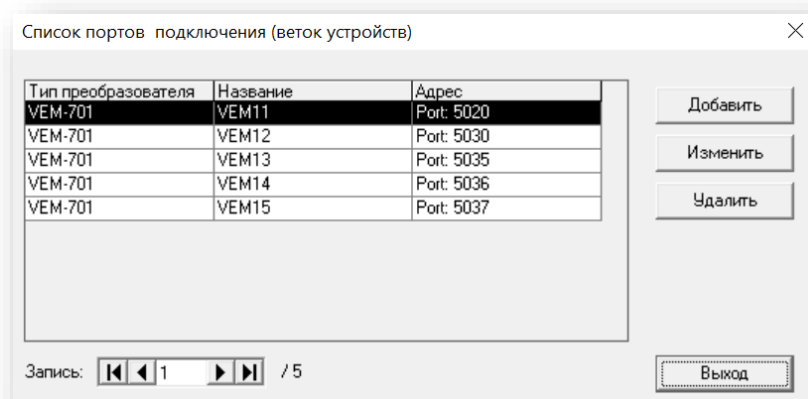

Первоначально этот список будет пуст. Для каждой точки подключения нужно создать соответствующую запись в списке. Для создания записи о новой точке подключения нажмите кнопку **Добавить**.

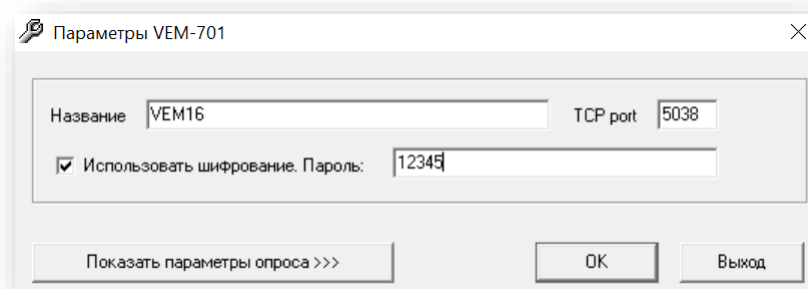

Если шифрование не используется, галочка в окне «*Использовать шифрование*» не ставится. Применяется VEM с файлом прошивки v2xx. Если шифрование используется, галочка в окне «*Использовать шифрование*» ставится. Применяется VEM с файлом прошивки v3xx. Пароль тот же, что и при входе в интерфейс VEM-701.

При нажатии на кнопку **Показать параметры опроса** откроется область **Параметры опроса устройств**:

Параметры VEM-701

Название: VEM16 TCP port: 5038

Использовать шифрование. Пароль: 12345

<<< Скрыть параметры опроса OK Выход

Параметры опроса устройств:

ВНИМАНИЕ!!! Изменение данных параметров может нарушить стабильность работы системы!

Таймаут ожидания ответа устройства (мс): 1500

Значения по умолчанию

В ней можно изменить таймаут ожидания ответа устройства.

ВНИМАНИЕ! После создания списка портов, необходимо выполнить проброс / переадресацию этих портов на маршрутизаторе, к которому подключён компьютер с установленным ПО.

5. Создание реестра устройств

В разделе *Основные операции* нажмите кнопку *Устройства VIZIT*.

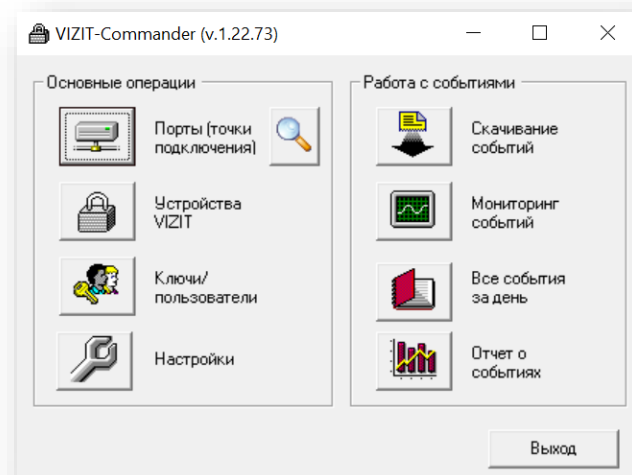

Откроется окно *Список устройств VIZIT*:

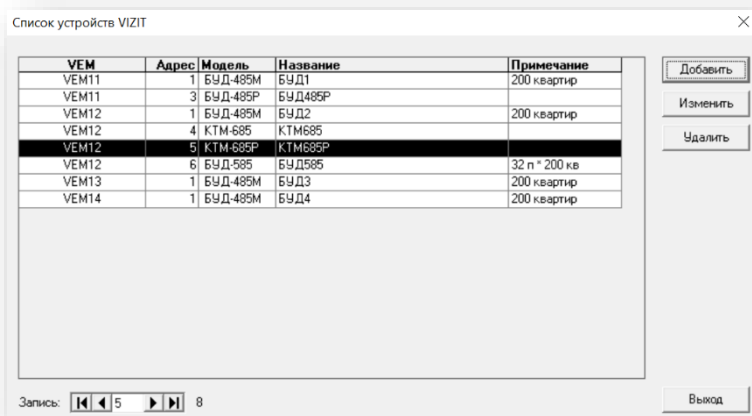

Первоначально этот список будет пуст. Для каждого подключенного к линии блока управления нужно создать соответствующую запись в списке. Для создания записи о новом блоке управления нажмите кнопку **Добавить**. При создании записи о новом блоке управления необходимо указать модель блока и, при наличии такового, выбрать режим.

Для БУД-485 и БУД-485М выбрать режим «200 квартир по 12 ключей» или «400 квартир по 6 ключей»:

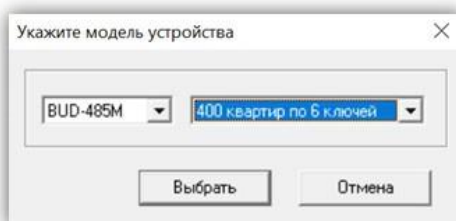
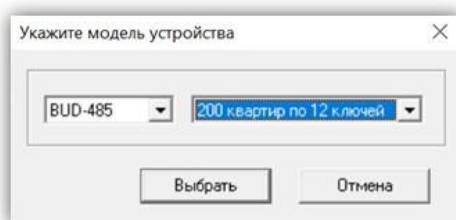

Для БУД-485Р и БУД-485МР выбор режима не предусмотрен:

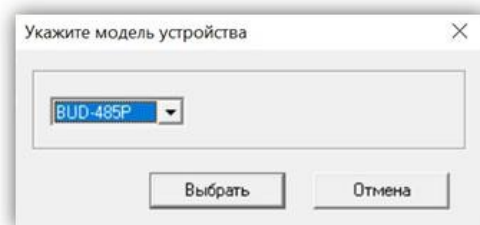
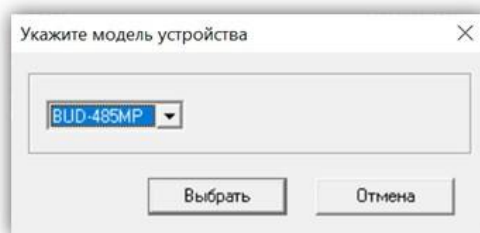

Для БУД-585 в настоящее время выбирается только режим 32 п * 200 кв (п – подъезды, кв - квартиры):

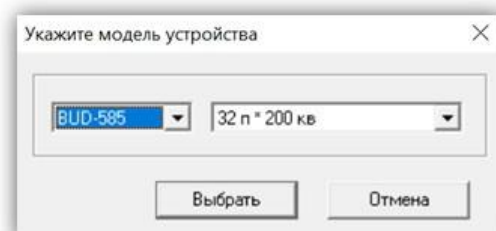

Для КТМ-685, КТМ-685Р и КТМ-608(Р) выбор режима не предусмотрен:

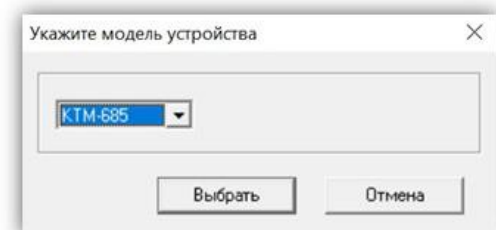

Выбранная модель должна совпадать с реально существующим блоком управления. В противном случае, при дальнейшей попытке конфигурации будет выдано сообщение об ошибке. Выбранный режим в дальнейшем изменить невозможно.

После выполнения описанных действий появляется возможность настроить каждый блок из списка. Для изменения или удаления записи соответственно кнопки **Изменить** или **Удалить**.

6. Создание реестра устройств

При двойном нажатии на выбранный блок управления осуществляется переход в окно конфигурации.

6.1 БУД-485(М)

6.1.1 Окно конфигурации

В окне конфигурации блока управления устанавливается его сетевой адрес, присваивается название, производятся настройки всех параметров его работы, а также выполняются все операции приема-передачи информации в БУД.

Название: определяется название БУДа для отображения в программе.

Версия: отображается версия БУДа. Поле доступно только для чтения (определяется автоматически при скачивании конфигурации из БУДа).

Адрес: сетевой адрес БУДа на шине (может иметь значение от 1 до 255). Введенный адрес должен совпадать с адресом, установленным в самом БУДе.

Точка подключения: выбирается точка подключения, к которой относится данный блок управления или контроллер (см. п. 1.2 Структура системы). В дальнейшем при необходимости, например, при изменении схемы подключения, можно изменять *точку подключения* и *адрес* устройства.

Примечание: изменение *адреса* устройства возможно **только** через меню настроек или служебную утилиту *VizitFind*. Изменение *точки подключения* возможно только после «физического» переподключения устройства (проводами).

Кнопка **Проверка БУД**

Нажмите данную кнопку для проверки связи с БУДом, а также для проверки / установки внутренних часов БУДа и сброса счетчика событий.

Версия: отображается версия БУДа. Поле доступно только для чтения (определяется автоматически при скачивании конфигурации из БУДа).

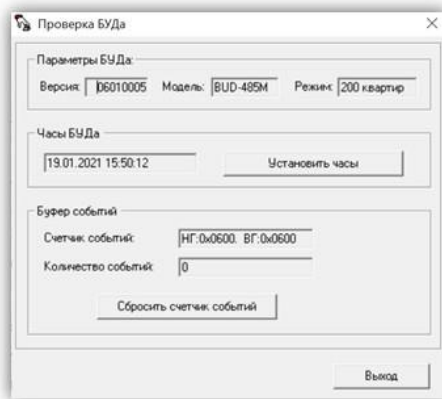

Модель: в этом поле индицируется модель проверяемого блока управления.

Режим: количество квартир, с которыми может работать БУД (200 или 400).

При первом включении БУДа для запуска и установки внутренних часов необходимо нажать кнопку **Установить часы**.

Установку часов рекомендуется выполнять периодически во избежание расхождения внутренних часов БУДов с системными часами компьютера.

ВНИМАНИЕ! Убедитесь в том, что на плате БУДа установлена батарейка CR2032 (идет в комплекте поставки). Она необходима для работы внутренних часов БУДа.

Также при первом включении БУДа необходимо выполнить сброс счетчика событий, нажав на соответствующую кнопку.

Кнопка **Связанные БУДы**.

Примечание: термин **Связанные БУДы** обозначает блоки управления домофоном, установленные на входах в огороженную территорию (периферийные / периметровые БУДы), и обеспечивающие связь между посетителем на входе в огороженную территорию и абонентом, проживающим в подъезде, в котором установлен настраиваемый БУД.

При нажатии кнопки **Связанные БУДы** появляется окно, в котором отображается перечень связанных БУДов:

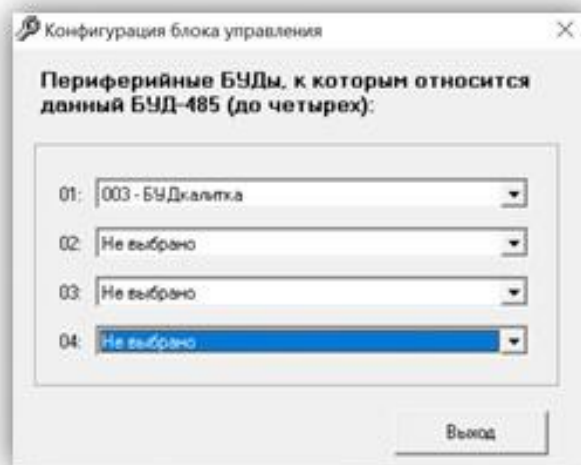

Перечень доступен только для чтения, изменение перечня можно выполнить в окне конфигурации самих периферийных БУДов.

Остальная часть окна конфигурации разделена на три отдельных функциональных области:

Конфигурация БУДа, Настройки квартир и Ключи. Далее каждая из областей описана более подробно.

6.1.2 Область Конфигурация БУДа

В данной области можно изменять настройки работы БУДа. Состав настроек и назначение каждой из них подробно описаны в инструкции по эксплуатации на сам блок управления БУД-485(М).

Модель: в этом поле индицируется модель конфигурируемого блока управления. **Режим:** количество квартир, с которыми может работать БУД (200 или 400). **Общий код:** изменение общего кода подъезда.

Номер консьержа: изменение номера консьержа.

Разрешить индивидуальный код: разрешение / запрет индивидуального кода квартир.

Разрешить общий код: разрешение / запрет общего кода подъезда.

Включить режим АССЕРТ: включение / выключение режима «Акцепт». При включении этого режима запись ключа в память блока управления производится автоматически при его прикладывании к считывателю блока вызова.

Включить отзвон в квартиру (BEEP): общее включение / выключение сигнала BEEP.

Тип замка: выбор замка входной двери (электромагнитный или электромеханический). Электромагнитный замок (ML) открывается при снятии напряжения питания, электромеханический замок (EL) открывается при подаче напряжения питания.

Тип сообщений БВД: выбор сообщений БВД звук или голос (при наличии функции блока вызова).

Язык: выбор языка сообщений (русский, английский, чешский, китайский).

Список ключей: выбор списка ключей в подъезде (поквартирный или сплошной).

Нумерация квартир: выбор варианта нумерации (обычная или гостиничная).

Время замка: выбор времени открытого состояния замка (от 1 до 20 секунд).

Громкость (разговор): выбор громкости разговора (0 – выкл., 9 – макс.).

Громкость (сигналы): выбор громкости служебных сигналов (1 – мин., 5 – макс.).

Время до начала вызова: выбор временного интервала, через который будет осуществлён вызов абонента (2 – 6 секунд).

Приоритет БУДа: назначается приоритет блока управления при параллельном соединении до 4-х блоков: 1 - высший приоритет, затем, соответственно, 2, 3, 4.

Начало сотен: начальная сотня для режима 400 квартир (от 0 до 6).

Кнопка **Скачать из БУДа**

Данную кнопку следует нажать для скачивания из БУДа существующих настроек и сохранения их в базе данных.

Кнопка **Передать в БУД**

Данную кнопку следует нажать для передачи настроек из программы в БУД.

6.1.3 Область Настройки квартир

В данной области можно изменять настройки, связанные с конкретными квартирами.

Кнопка **Квартиры**

Нажмите данную кнопку для перехода в режим редактирования квартир. Будет открыт список всех квартир данного БУДа:

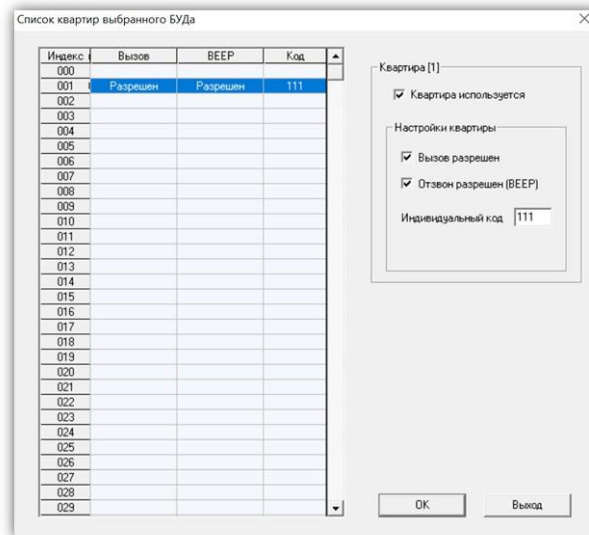

Количество строк в таблице определяется типом и режимом работы БУДа. Например, для БУДа на 200 квартир в таблице будет 200 строк.

Для выполнения настроек необходимо выделить строку таблицы и установить в правой части окна отметку **Квартира используется**. После этого появится область **Настройки квартиры**, в которой можно:

- разрешать / запрещать вызов данной квартиры;
- разрешать / запрещать подачу звукового сигнала в квартиру (сигнал ВЕЕР) при использовании индивидуального кода или ключей данной квартиры;
- назначить индивидуальный код отпираания замка.

Для выхода с сохранением изменений необходимо нажать **OK**, для выхода без сохранений - **Выход**.

Кнопка Скачать из БУДа

Данную кнопку следует нажать для скачивания из БУДа настроек квартир и сохранение их в базе данных.

Кнопка Передать в БУД

Данную кнопку следует нажать для передачи настроек квартир из программы в БУД.

6.1.4 Область Ключи

Кнопка Скачать из БУДа

Скачивание из БУДа всех записанных ключей и сохранение их в базе данных. При выполнении данной операции будет произведено чтение всей памяти БУДа независимо от количества ключей, реально записанных туда.

Кнопка Передать все ключи

Передача из программы в БУД всех ключей, имеющихся в базе данных программы для данного БУДа. При этом все остальные (отсутствующие в базе данных) ключи будут удалены из памяти БУДа.

Кнопка Передать изменения

Передача из программы в БУД только ключей, которые были изменены с момента последней передачи.

Кнопка Удалить все из БУДа

Стирание из БУДа всех записанных ключей.

Порядок создания базы данных ключей описан в главе **7. Работа с ключами / пользователями**.

6.2 БУД-485P(MP)

6.2.1 Окно конфигурации

В окне конфигурации блока управления устанавливается его сетевой адрес, присваивается название, производятся настройки всех параметров его работы, а также выполняются все операции приема-передачи информации в БУД.

Название: определяется название БУДа для отображения в программе.

Версия: отображается версия БУДа. Поле доступно только для чтения (определяется автоматически при скачивании конфигурации из БУДа).

Адрес: сетевой адрес БУДа на шине (может иметь значение от 1 до 255). Введенный адрес должен совпадать с адресом, установленным в самом БУДе.

Точка подключения: выбирается точка подключения, к которой относится данный блок управления или контроллер (см. п. 1.2 *Структура системы*). В дальнейшем при необходимости, например, при изменении схемы подключения, можно изменять *точку подключения* и *адрес* устройства.

Примечание: изменение *адреса* устройства возможно **только** через меню настроек или служебную утилиту *VizitFind*. Изменение *точки подключения* возможно только после «физического» переподключения устройства (проводами).

Кнопка **Проверка БУД**

Нажмите данную кнопку для проверки связи с БУДом, а также для проверки / установки внутренних часов БУДа и сброса счетчика событий.

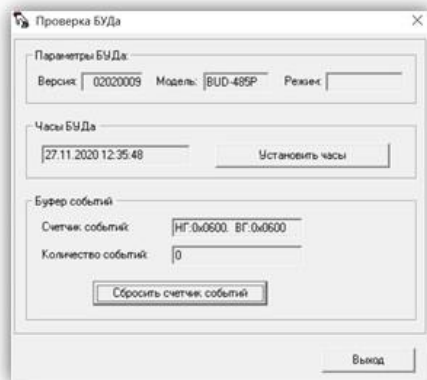

Версия: отображается версия БУДа. Поле доступно только для чтения (определяется автоматически при скачивании конфигурации из БУДа).

Модель: в этом поле индицируется модель проверяемого блока управления.

Режим: поле недоступно.

При первом включении БУДа для запуска и установки внутренних часов необходимо нажать кнопку **Установить часы**.

Установку часов рекомендуется выполнять периодически во избежание расхождения внутренних часов БУДов с системными часами компьютера.

ВНИМАНИЕ! Убедитесь в том, что на плате БУДа установлена батарейка CR2032 (идет в комплекте поставки). Она необходима для работы внутренних часов БУДа.

Также при первом включении БУДа необходимо выполнить сброс счетчика событий, нажав на соответствующую кнопку.

Кнопка **Связанные БУДы**

Примечание: в данном случае, термин **Связанные БУДы** обозначает блоки управления домофоном, установленные в подъездах, в которых возможен вызов абонента с входа в огороженную территорию, на котором установлен настраиваемый БУД.

При нажатии кнопки **Связанные БУДы** появляется окно, в котором можно выбрать до 16 подъездных БУДов:

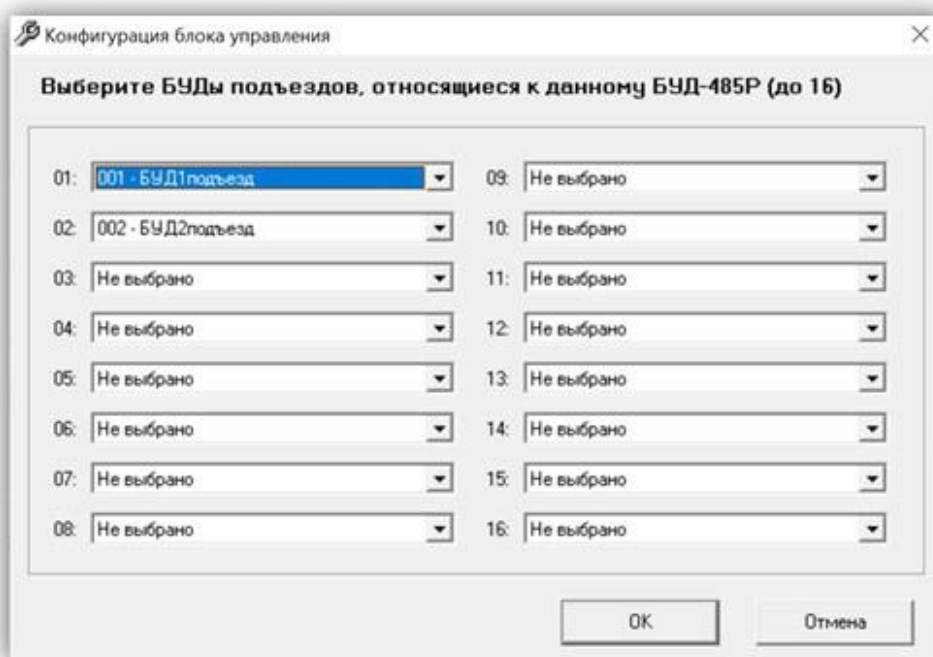

Остальная часть окна конфигурации разделена на три отдельных функциональных области: **Конфигурация БУДа**, **Настройки квартир** и **Ключи**. Далее каждая из областей описана более подробно.

6.2.2 Область Конфигурация БУДа

В данной области можно изменять настройки работы БУДа. Состав и назначение настроек подробно описаны в инструкции по эксплуатации блока управления БУД-485Р(МР).

Модель: в этом поле индицируется модель конфигурируемого блока управления.

Общий код: изменение общего кода подъезда.

Номер консьержа: изменение номера консьержа.

Подъезд консьержа: изменение номера подъезда консьержа.

Примечание. Поля «Номер консьержа» и «Подъезд консьержа» задают параметры настройки отдельной кнопки на БВД, предназначенной для вызова консьержа.

Разрешить общий код: разрешение / запрет общего кода подъезда.

Тип замка: выбор замка входной двери (электромагнитный или электромеханический). Электромагнитный замок (ML) открывается при снятии напряжения питания, электромеханический замок (EL) открывается при подаче напряжения питания.

Тип сообщений БВД: выбор сообщений БВД звук или голос (при наличии функции блока вызова).

Язык: выбор языка сообщений (русский, английский, чешский, китайский).

Время замка: выбор времени открытого состояния замка (от 1 до 20 секунд).

Громкость (разговор): выбор громкости разговора (0 – выкл., 9 – макс.).

Громкость (сигналы): выбор громкости служебных сигналов (1 – мин., 5 – макс.).

Время до начала вызова: выбор временного интервала, через который будет осуществлён вызов абонента (2 – 6 секунд).

Приоритет БУДа: назначается приоритет блока управления при параллельном соединении до 4-х блоков: 1 - высший приоритет, затем, соответственно, 2, 3, 4.

Кнопка **Скачать из БУДа**

Данную кнопку следует нажать для скачивания из БУДа существующих настроек и сохранения их в базе данных.

Кнопка **Передать в БУД**

Данную кнопку следует нажать для передачи настроек из программы в БУД.

6.2.3 Область Настройки квартир

В данной области можно передавать настройки квартир связанных подъездных БУДов.

Кнопка **Квартиры**

Кнопка неактивна. Режим редактирования квартир недоступен для БУД-485Р.

Кнопка **Передать в БУД**

Данную кнопку следует нажать для передачи настроек квартир связанных подъездных БУДов из программы в память БУД-485Р.

6.2.4 Область Ключи

Кнопка **Передать все ключи**

Передача из программы в базу данных БУД-485Р всех ключей, имеющихся в базах данных всех связанных подъездных БУДов. При этом остальные (отсутствующие в базе данных) ключи будут удалены из памяти БУДа.

Кнопка **Передать изменения**

Передача из программы в базу данных БУД-485Р только ключей, которые были изменены в базах данных всех связанных подъездных БУДов с момента последней передачи.

Кнопка **Удалить все из БУДа**

Стирание из БУД-485Р всех записанных ключей.

Порядок создания базы данных ключей описан в главе **7. Работа с ключами / пользователями.**

6.3 БУД-585

6.3.1 Окно конфигурации

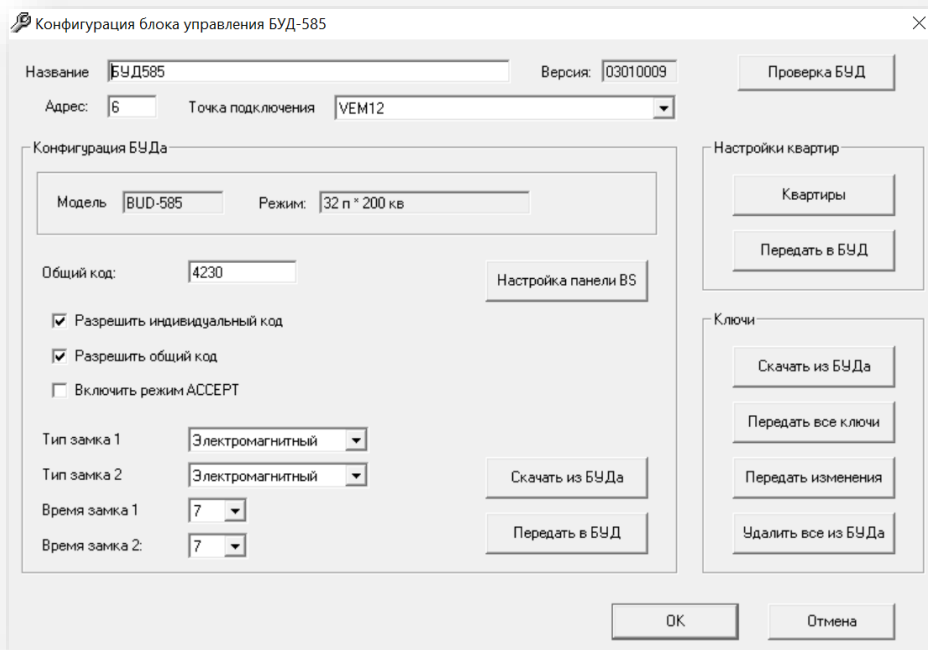

В окне конфигурации блока управления устанавливается его сетевой адрес, присваивается название, производятся настройки всех параметров его работы, а также выполняются все операции приема-передачи информации в БУД.

Название: определяется название БУДа для отображения в программе.

Версия: отображается версия БУДа. Поле доступно только для чтения (определяется автоматически при скачивании конфигурации из БУДа).

Адрес: сетевой адрес БУДа на шине (может иметь значение от 1 до 255). Введенный адрес должен совпадать с адресом, установленным в самом БУДе.

Точка подключения: выбирается точка подключения, к которой относится данный блок управления или контроллер (см. п 1.2 *Структура системы*). В дальнейшем при необходимости, например, при изменении схемы подключения, можно изменять *точку подключения* и *адрес* устройства.

Примечание: изменение *адреса* устройства возможно только через меню настроек или служебную утилиту *VizitFind*. Изменение *точки подключения* возможно только после «физического» переподключения устройства (проводами).

Версия: отображается версия БУДа. Поле доступно только для чтения (определяется автоматически при скачивании конфигурации из БУДа).

Кнопка **Проверка БУД**

Нажмите данную кнопку для проверки связи с БУДом, а также для проверки / установки внутренних часов БУДа и сброса счетчика событий.



Версия: отображается версия БУДа. Поле доступно только для чтения (определяется автоматически при скачивании конфигурации из БУДа).

Модель: в этом поле индицируется модель проверяемого блока управления.

Режим: БУД-585 работает только в режиме 32 п * 200 кв

При первом включении БУДа для запуска и установки внутренних часов необходимо нажать кнопку **Установить часы**.

Установку часов рекомендуется выполнять периодически во избежание расхождения внутренних часов БУДов с системными часами компьютера.

ВНИМАНИЕ! Убедитесь в том, что на плате БУДа установлена батарейка CR2032 (идет в комплекте поставки). Она необходима для работы внутренних часов БУДа.

Также при первом включении БУДа необходимо выполнить сброс счетчика событий, нажав на соответствующую кнопку.

Остальная часть окна конфигурации разделена на три отдельных функциональных области:

Конфигурация БУДа, Настройки квартир и Ключи. Далее каждая из областей описана более подробно.

6.3.2 Область Конфигурация БУДа

В данной области можно изменять настройки работы БУДа. Состав и назначение настроек подробно описаны в инструкции по эксплуатации на сам блок управления БУД-585.

Модель: в этом поле индицируется модель конфигурируемого блока управления.

Режим: БУД-585 работает только в режиме 32 п * 200 кв

Общий код: изменение общего кода подъезда.

Разрешить индивидуальный код: разрешение / запрет индивидуального кода квартир.

Разрешить общий код: разрешение / запрет общего кода подъезда.

Включить режим АССЕРТ: включение / выключение режима «Акцепт». При включении этого режима запись ключа в память блока управления производится автоматически при его прикладывании к считывателю блока вызова.

Тип замка 1: выбор замка входной двери 1 (электромагнитный или электромеханический).

Тип замка 2: выбор замка входной двери 2 (электромагнитный или электромеханический). К одному БУД-585 можно подключить два БУД-532FCB.

Электромагнитный замок (ML) открывается при снятии напряжения питания, электромеханический замок (EL) открывается при подаче напряжения питания.

Время замка 1: выбор времени открытого состояния замка входной двери 1 (от 1 до 20 секунд).

Время замка 2: выбор времени открытого состояния замка входной двери 2 (от 1 до 20 секунд).

Кнопка **Настройка панели BS**

Нажмите данную кнопку для перехода в режим настройки кнопок панели BS-424-х. Будет открыт список всех возможных кнопок панели:

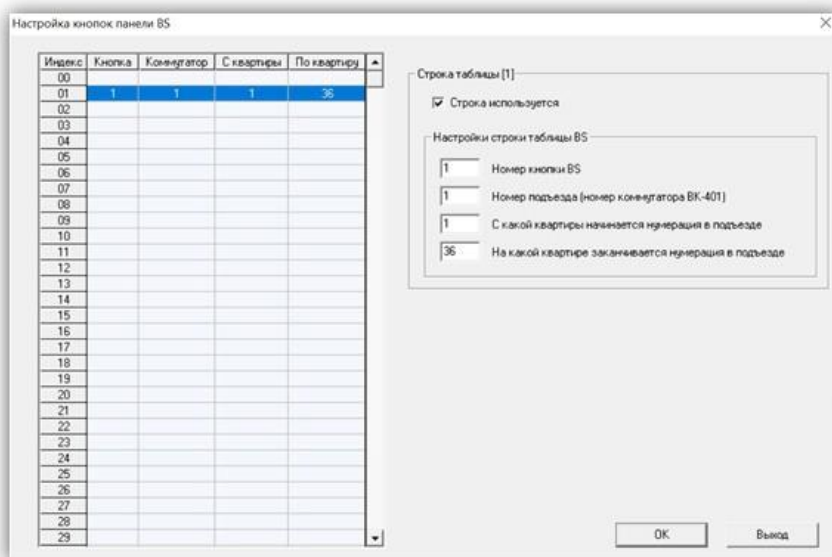

Количество строк в таблице определяется условием, что к БВД-532FCB можно подключить до четырёх кнопочных панелей BS-424-х. Максимальное количество кнопок – 32. Учитывая, что к одному БУД-585 подключается до двух блоков вызова БВД-532FCB, максимальное количество строк таблицы – 64.

Для выполнения настроек необходимо выделить строку таблицы и установить в правой части окна отметку **Строка используется**. После этого появится окно **Настройки строки таблицы BS**, в котором можно назначить:

- номер кнопки BS-424-х;
- номер подъезда (номер коммутатора ВК-401);
- номер квартиры, с которой начинается нумерация в подъезде;
- номер квартиры, которой заканчивается нумерация в подъезде.

Для выхода с сохранением изменений необходимо нажать **ОК**, для выхода без сохранений - **Выход**.

Кнопка **Скачать из БУДа**

Данную кнопку следует нажать для скачивания из БУДа существующих настроек и сохранения их в базе данных.

Кнопка **Передать в БУД**

Данную кнопку следует нажать для передачи настроек из программы в БУД.

6.3.3 Область **Настройки квартир**

В данной области можно редактировать и передавать настройки квартир связанных подъездных БУДов.

Кнопка **Квартиры**

Нажмите данную кнопку для перехода в режим редактирования квартир. Откроется окно «*Настройка квартир выбранного БУДа*»:

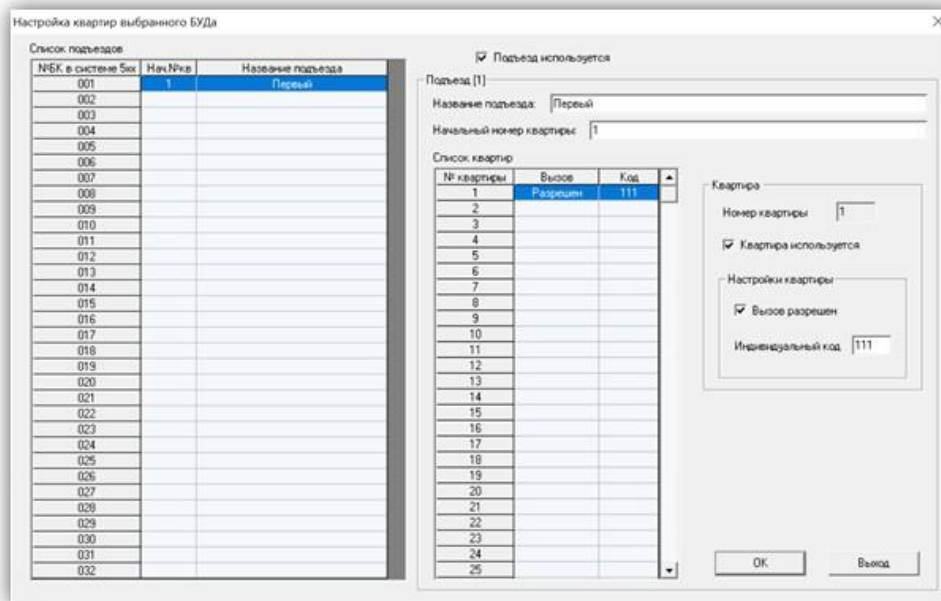

Окно состоит из двух таблиц: «Список подъездов», «Список квартир», а также области редактирования квартир.

Количество строк в таблицах определяется типом и режимом работы БУДа. Для режима БУДа 32 п * 200 кв список подъездов будет состоять из 32 строк, а список квартир из 200.

Для выполнения настроек необходимо выделить строку таблицы «Список подъездов» и установить в верхней части окна отметку *Подъезд используется*. После этого поле «*Название подъезда*» становится доступным для редактирования.

Строкой ниже в поле «*Начальный номер квартиры*» необходимо задать номер первой квартиры в данном подъезде. Одновременно в области *Квартира* в поле «*Номер квартиры*» появится доступный только для чтения номер.

Затем в области *Квартира* необходимо установить отметку *Квартира используется*. При этом появится область *Настройки квартиры*, в которой можно:

- разрешать / запрещать вызов данной квартиры;
- назначить индивидуальный код отпирания замка.

Для выхода с сохранением изменений необходимо нажать **ОК**, для выхода без сохранений - **Выход**.

Кнопка **Передать в БУД**

Данную кнопку следует нажать для передачи настроек квартир из программы в память БУД-585.

6.3.4 Область Ключи

В данной области можно передавать (записывать) и удалять ключи из блока управления.

Кнопка **Скачать из БУДа**

Скачивание из БУДа всех записанных ключей и сохранение их в базе данных. При выполнении данной операции будет произведено чтение всей памяти БУДа независимо от количества ключей, реально записанных туда.

Кнопка **Передать все ключи**

Передача из программы в базу данных БУД-585 всех ключей, имеющихся в базах данных всех связанных подъездных БУДов. При этом остальные (отсутствующие в базе данных) ключи будут удалены из памяти БУДа.

Кнопка **Передать изменения**

Передача из программы в базу данных БУД-585 только ключей, которые были изменены в базах данных всех связанных подъездных БУДов с момента последней передачи.

Кнопка **Удалить все из БУДа**

Стирание из БУД-585 всех записанных ключей.

Порядок создания базы данных ключей описан в главе **7. Работа с ключами / пользователями**.

6.4 KTM-685

6.4.1 Окно конфигурации

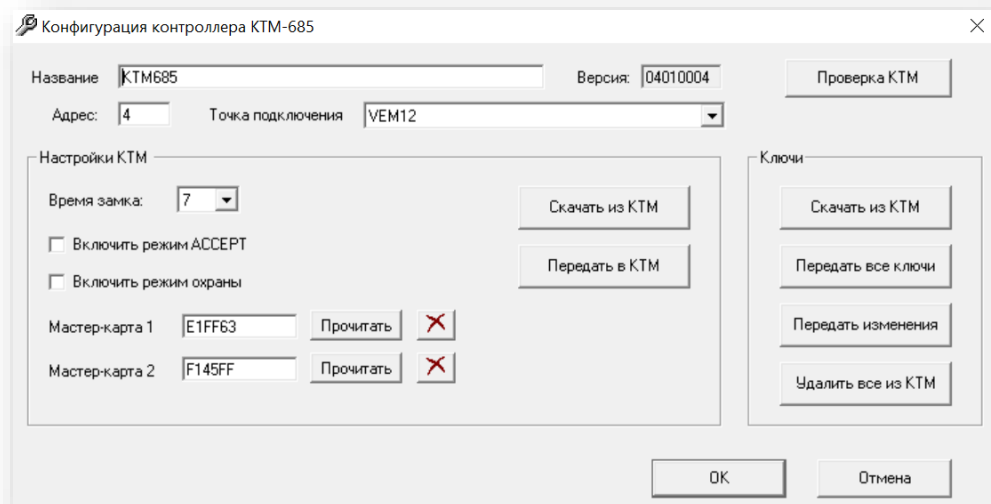

В окне конфигурации контроллера устанавливается его сетевой адрес, присваивается название, производятся настройки всех параметров его работы, а также выполняются все операции приема-передачи информации в KTM.

Название: определяется название БУДа для отображения в программе.

Версия: отображается версия БУДа. Поле доступно только для чтения (определяется автоматически при скачивании конфигурации из БУДа).

Адрес: сетевой адрес БУДа на шине (может иметь значение от 1 до 255). Введенный адрес должен совпадать с адресом, установленным в самом БУДе.

Точка подключения: выбирается точка подключения, к которой относится данный блок управления или контроллер (см. п. 1.2 Структура системы). В дальнейшем при необходимости, например, при изменении схемы подключения, можно изменять *точку подключения* и *адрес* устройства.

Примечание: изменение *адреса* устройства возможно **только** через меню настроек или служебную утилиту *VizitFind*. Изменение *точки подключения* возможно только после «физического» переподключения устройства (проводами).

Кнопка **Проверка KTM**

Нажмите данную кнопку для проверки связи с KTM, а также для проверки / установки внутренних часов KTM и сброса счетчика событий:

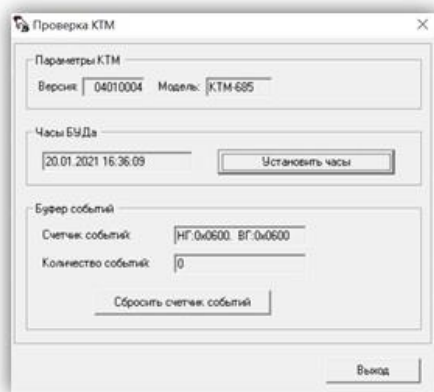

Версия: отображается версия KTM. Поле доступно только для чтения (определяется автоматически при скачивании конфигурации из KTM).

Модель: в этом поле индицируется модель проверяемого устройства.

При первом включении КТМ для запуска и установки внутренних часов необходимо нажать кнопку **Установить часы**.

Установку часов рекомендуется выполнять периодически во избежание расхождения внутренних часов КТМ с системными часами компьютера.

ВНИМАНИЕ! Убедитесь в том, что на плате КТМ установлена батарейка CR2032 (идет в комплекте поставки). Она необходима для работы внутренних часов КТМ.

Также при первом включении КТМ необходимо выполнить сброс счетчика событий, нажав на соответствующую кнопку.

Остальная часть окна конфигурации разделена на две отдельных функциональных области: **Настройки КТМ** и **Ключи**. Далее каждая из областей описана более подробно.

6.4.2 Область Настройки КТМ

В данной области можно изменять настройки работы КТМ. Состав и назначение настроек подробно описаны в инструкции по эксплуатации на сам контроллер КТМ-685.

Время замка: выбор времени открытого состояния замка (от 1 до 20 секунд).

Включить режим АССЕРТ: включение / выключение режима «Акцепт». При включении этого режима запись ключа в память контроллера производится автоматически при его прикладывании к считывателю.

Включить режим охраны: включение / выключение режима ОХРАНА. В режиме ОХРАНЫ блокируется возможность отпирания замка ключами доступа.

Мастер-карта 1: возможность записи / стирания первого МАСТЕР-ключа.

Мастер-карта 2: возможность записи / стирания второго МАСТЕР-ключа.

Кнопка **Скачать из КТМ**

Данную кнопку следует нажать для скачивания из КТМ существующих настроек и сохранения их в базе данных.

Кнопка **Передать в КТМ**

Данную кнопку следует нажать для передачи настроек из программы в КТМ.

6.4.3 Область Ключи

В данной области можно передавать (записывать), скачивать и удалять ключи из контроллера.

Кнопка **Скачать из КТМ**

Скачивание из КТМ всех записанных ключей и сохранение их в базе данных. При выполнении данной операции будет произведено чтение всей памяти КТМ независимо от количества ключей, реально записанных туда.

Кнопка **Передать все ключи**

Передача из программы в КТМ всех ключей, имеющихся в базе данных программы для данного контроллера. При этом все остальные (отсутствующие в базе данных) ключи будут удалены из памяти КТМ.

Кнопка **Передать изменения**

Передача из программы в КТМ только ключей, которые были изменены с момента последней передачи.

Кнопка **Удалить все из КТМ**

Стирание из КТМ всех записанных ключей.

Порядок создания базы данных ключей описан в главе **7. Работа с ключами / пользователями**.

6.5 KTM-685P

6.5.1 Окно конфигурации

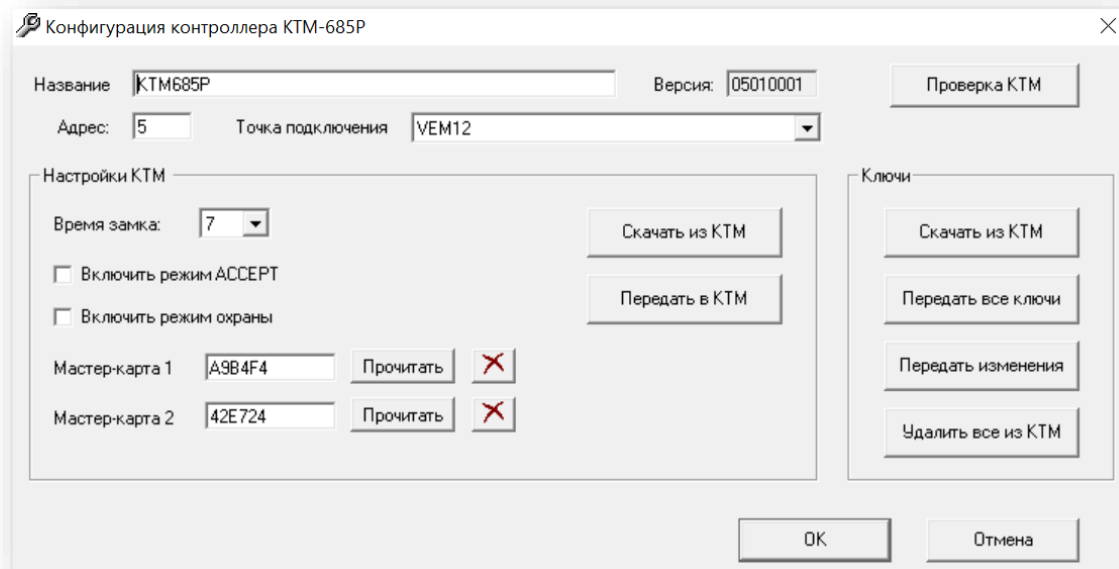

В окне конфигурации контроллера устанавливается его сетевой адрес, присваивается название, производятся настройки всех параметров его работы, а также выполняются все операции приема-передачи информации в КТМ.

Название: определяется название БУДа для отображения в программе.

Версия: отображается версия БУДа. Поле доступно только для чтения (определяется автоматически при скачивании конфигурации из БУДа).

Адрес: сетевой адрес БУДа на шине (может иметь значение от 1 до 255). Введенный адрес должен совпадать с адресом, установленным в самом БУДе.

Точка подключения: выбирается точка подключения, к которой относится данный блок управления или контроллер (см. п **1.2 Структура системы**). В дальнейшем при необходимости, например, при изменении схемы подключения, можно изменять *точку подключения* и *адрес* устройства.

Примечание: изменение *адреса* устройства возможно **только** через меню настроек или служебную утилиту *VizitFind*. Изменение *точки подключения* возможно только после «физического» переподключения устройства (проводами).

Кнопка **Проверка КТМ**

Нажмите данную кнопку для проверки связи с КТМ, а также для проверки / установки внутренних часов КТМ и сброса счетчика событий:

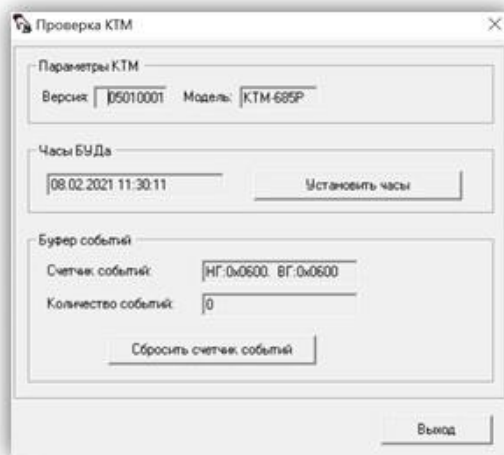

Версия: отображается версия КТМ. Поле доступно только для чтения (определяется автоматически при скачивании конфигурации из КТМ).

Модель: в этом поле индицируется модель проверяемого устройства.

При первом включении КТМ для запуска и установки внутренних часов необходимо нажать кнопку **Установить часы**.

Установку часов рекомендуется выполнять периодически во избежание расхождения внутренних часов КТМ с системными часами компьютера.

ВНИМАНИЕ! Убедитесь в том, что на плате КТМ установлена батарейка CR2032 (идет в комплекте поставки). Она необходима для работы внутренних часов КТМ.

Также при первом включении КТМ необходимо выполнить сброс счетчика событий, нажав на соответствующую кнопку.

Остальная часть окна конфигурации разделена на две отдельных функциональных области: **Настройка КТМ** и **Ключи**. Далее каждая из областей описана более подробно.

6.5.2 Область Настройки КТМ

В данной области можно изменять настройки работы КТМ. Состав настроек и назначение каждой из них подробно описаны в инструкции по эксплуатации на сам контроллер КТМ-685Р.

Время замка: выбор времени открытого состояния замка (от 1 до 20 секунд).

Включить режим АССЕРТ: включение / выключение режима «Акцепт». При включении этого режима запись ключа в память контроллера производится автоматически при его прикладывании к считывателю.

Включить режим охраны: включение / выключение режима ОХРАНА. В режиме ОХРАНЫ блокируется возможность отпирания замка ключами доступа.

Мастер-карта 1: возможность записи / стирания первого МАСТЕР-ключа.

Мастер-карта 2: возможность записи / стирания второго МАСТЕР-ключа.

Кнопка **Скачать из КТМ**

Данную кнопку следует нажать для скачивания из КТМ существующих настроек и сохранения их в базе данных.

Кнопка **Передать в КТМ**

Данную кнопку следует нажать для передачи настроек из программы в КТМ.

6.5.3 Область Ключи

В данной области можно передавать (записывать), скачивать и удалять ключи из контроллера.

Кнопка **Скачать из КТМ**

Скачивание из КТМ всех записанных ключей и сохранение их в базе данных. При выполнении данной операции будет произведено чтение всей памяти КТМ независимо от количества ключей, реально записанных туда.

Кнопка ***Передать все ключи***

Передача из программы в КТМ всех ключей, имеющихся в базе данных программы для данного контроллера. При этом все остальные (отсутствующие в базе данных) ключи будут удалены из памяти КТМ.

Кнопка ***Передать изменения***

Передача из программы в КТМ только ключей, которые были изменены с момента последней передачи.

Кнопка ***Удалить все из КТМ***

Стирание из КТМ всех записанных ключей.

Порядок создания базы данных ключей описан в главе **7. Работа с ключами / пользователями**.

7. Работа с ключами / пользователями

Для входа в режим работы с пользователями нажмите кнопку **Ключи/пользователи** главного меню программы. Будет выведен список всех пользователей, существующих в базе данных:

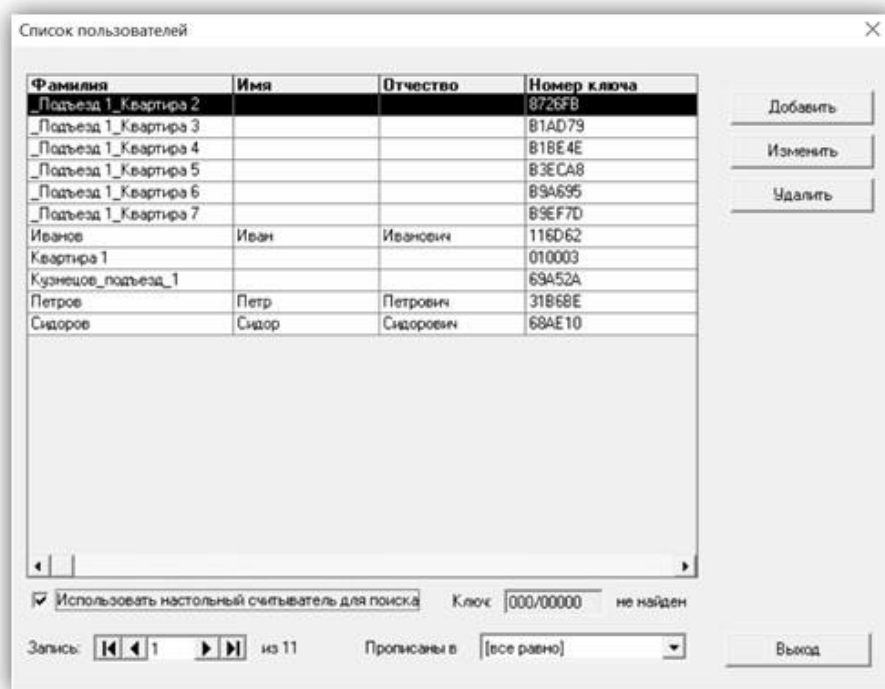

Первоначально этот список будет пуст. Для каждого выдаваемого ключа нужно создать соответствующую запись пользователя в списке.

Для создания записи о новом пользователе следует нажать кнопку **Добавить**. Для изменения или удаления записи соответственно кнопки **Изменить** или **Удалить**.

Выпадающий список «*Прописаны в*» в нижней части окна позволяет отображать не всех пользователей, а только тех из них, кто прописан в выбранный блок управления.

Окно редактирования пользователя выглядит следующим образом:

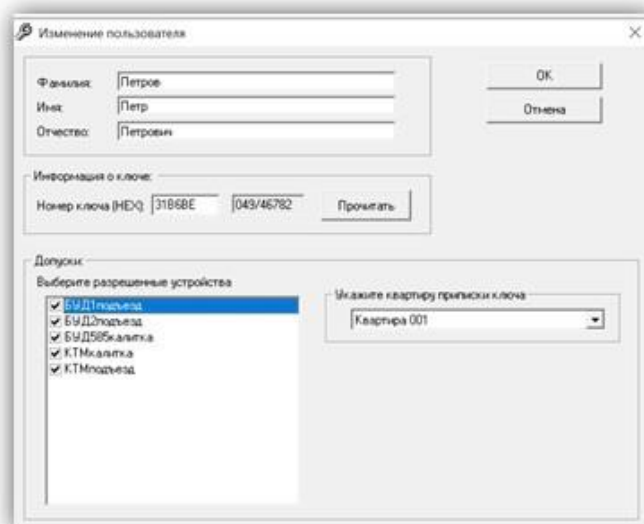

В полях *Фамилия*, *Имя* и *Отчество* можно задать дополнительную информацию о пользователе (это может быть непосредственно ФИО, информация о номере подъезда и квартиры и прочее).

«*Номер ключа*» задается в шестнадцатеричном трехбайтовом формате. Поскольку непосредственно на самом ключе номер не печатается, то для занесения ключей в базу необходимо использовать настольный считыватель Z2-USB.

Для чтения номера ключа следует нажать кнопку **Прочитать**, затем поднести ключ к настольному считывателю. Прочитанный номер будет автоматически записан в соответствующее поле в окне.

В нижней части экрана необходимо отметить устройства, в которые прописан данный ключ. А также для подъездных БУДов установить квартиру, к которой данный ключ должен быть приписан.

8. Настройки

Для выполнения общих настроек нажмите кнопку **Настройки** главного меню программы.

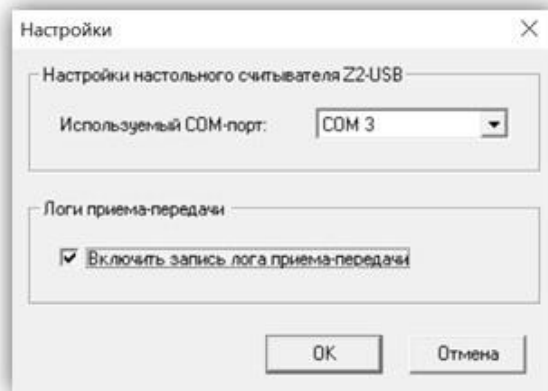

В случае использования настольного считывателя Z2-USB укажите номер виртуального COM-порта, соответствующего считывателю.

В целях отладки и пуско-наладки системы может понадобиться записывать всю передаваемую и получаемую информацию. Для этого в области **Логи приема-передачи** установите отметку **Включить запись лога приема-передачи**. Текстовые лог-файлы будут записываться в подпапку DebugLog, которая будет создана в рабочей папке программы.

9. Работа с событиями

К операциям работы с событиями относятся:

- Скачивание событий;
- Мониторинг событий;
- Все события за день;
- Отчет о событиях.

Соответствующие команды выделены в блок **Работа с событиями** главного окна программы:



9.1 Скачивание событий

Данная операция предназначена для чтения и сохранения в памяти компьютера всех событий из банков событий устройств.

Примечание: Максимальная емкость банка событий составляет 8000 событий. При переполнении банка наиболее старые события теряются. Поэтому при определении минимальной периодичности скачивания следует учитывать интенсивность прохода через дверь.

Перед началом скачивания событий программа попросит выбрать устройства, с которых необходимо скачать события. Для скачивания событий из всех устройств установите отметку «Выбрать все»:

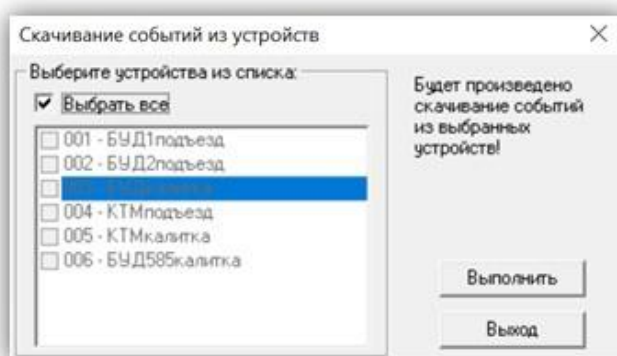

При нажатии на кнопку **Выполнить** производится скачивание событий из выбранных устройств. При этом появляется окно предупреждения: «Будет произведено скачивание событий из выбранных устройств! На время операции устройства будут заблокированы!»

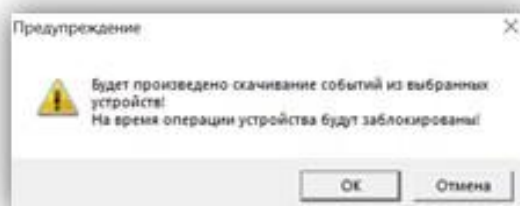

9.2 Мониторинг событий

Режим мониторинга предназначен для просмотра в реальном времени событий с выбранных устройств. Как и при скачивании событий, программа попросит выбрать из списка устройства, по которым будет осуществляться мониторинг:

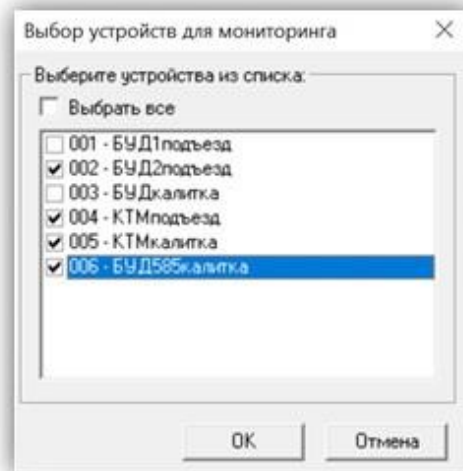

В процессе мониторинга программа производит периодический опрос устройств, читает обнаруженные новые события и отображает их в окне мониторинга:

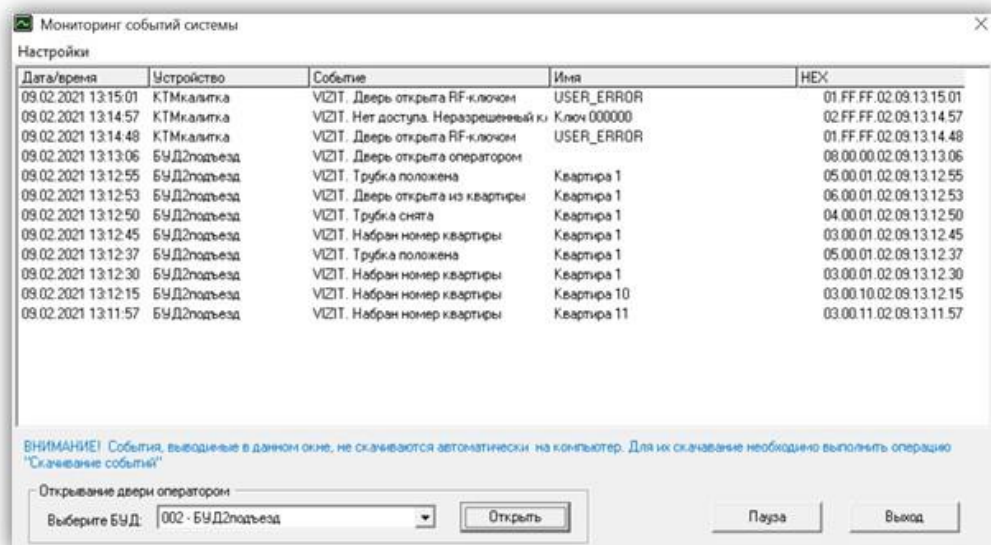

ВНИМАНИЕ! Необходимо помнить, что события, выводимые на экран в режиме мониторинга, не записываются на диск. Для их записи необходимо выполнить операцию скачивания событий (см. п. **8.1 Скачивание событий**).

Открывание двери оператором

Помимо просмотра в реальном времени событий с выбранных устройств оператор имеет возможность самостоятельно дистанционно открыть дверь подъезда или калитку. Для этого нужно выбрать необходимое устройство из выпадающего списка в нижней части окна мониторинга и нажать кнопку **Открыть**.

Кнопка **Пауза** позволяет прервать процесс мониторинга, а, впоследствии, и возобновить его.

9.3 Все события за день

Данная операция позволяет вывести для просмотра полный список всех событий за выбранный день. События предварительно должны быть скачаны из БУДов (см. п. 8.1 *Скачивание событий*).

Открывается окно выбора даты:

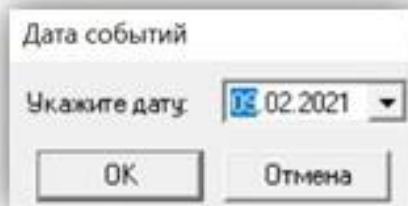

Укажите дату и нажмите ОК. Если файл событий за указанный день существует, то все события будут выведены на экран:

Дата/время	Устройство	Событие	Имя
09.02.2021 13:31:03	БУД586калитка	VIZIT. Дверь открыта оператором	
09.02.2021 13:15:01	КТМкалитка	VIZIT. Дверь открыта RF-ключом	USER_ERROR
09.02.2021 13:14:57	КТМкалитка	VIZIT. Нет доступа. Незапрещенный ключ	Ключ 000000
09.02.2021 13:14:48	КТМкалитка	VIZIT. Дверь открыта RF-ключом	USER_ERROR
09.02.2021 13:13:06	БУД2шадьева	VIZIT. Дверь открыта оператором	
09.02.2021 13:12:55	БУД2шадьева	VIZIT. Трубка положена	Квартира 1
09.02.2021 13:12:53	БУД2шадьева	VIZIT. Дверь открыта из квартиры	Квартира 1
09.02.2021 13:12:50	БУД2шадьева	VIZIT. Трубка снята	Квартира 1
09.02.2021 13:12:45	БУД2шадьева	VIZIT. Набран номер квартиры	Квартира 1
09.02.2021 13:12:37	БУД2шадьева	VIZIT. Трубка положена	Квартира 1
09.02.2021 13:12:30	БУД2шадьева	VIZIT. Набран номер квартиры	Квартира 1
09.02.2021 13:12:15	БУД2шадьева	VIZIT. Набран номер квартиры	Квартира 10
09.02.2021 13:11:57	БУД2шадьева	VIZIT. Набран номер квартиры	Квартира 11

9.4 Отчет о событиях

Для формирования отчета открывается окно «Отчет о событиях системы»:

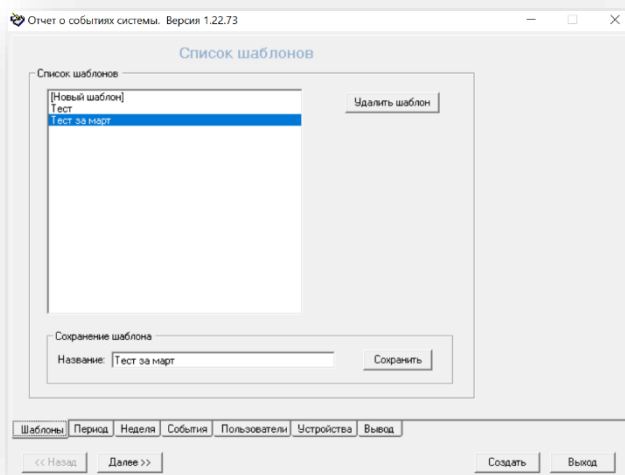

В поле «Название» необходимо ввести название шаблона и нажать кнопку **Сохранить**.

Нажимая кнопку **Далее** последовательно переходим к вкладкам: *Период*, *Неделя*, *События*, *Пользователи*, *Устройства*, *Вывод*.

Во вкладке *Период* выбираем желаемый период отчета:

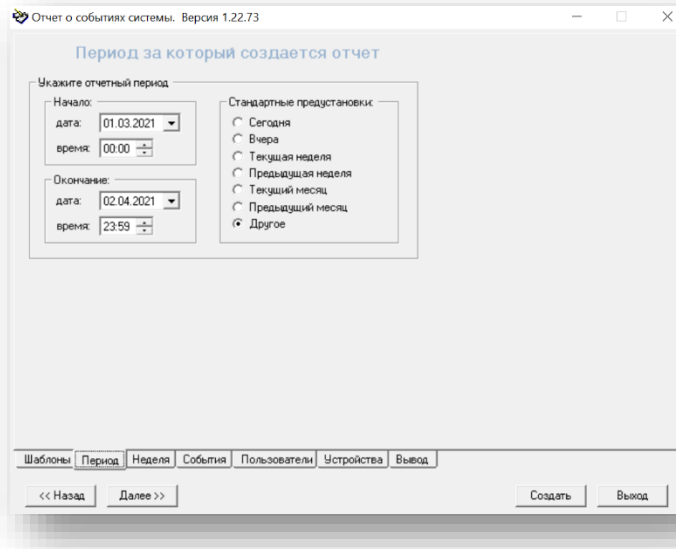

Могут быть выбраны стандартные предустановки – «Сегодня», «Вчера», «Текущая неделя» и т. д. или можно сделать выбор вручную в пункте *Другое*.

Во вкладке *Неделя* выбираем фильтр по времени и дням отчета:

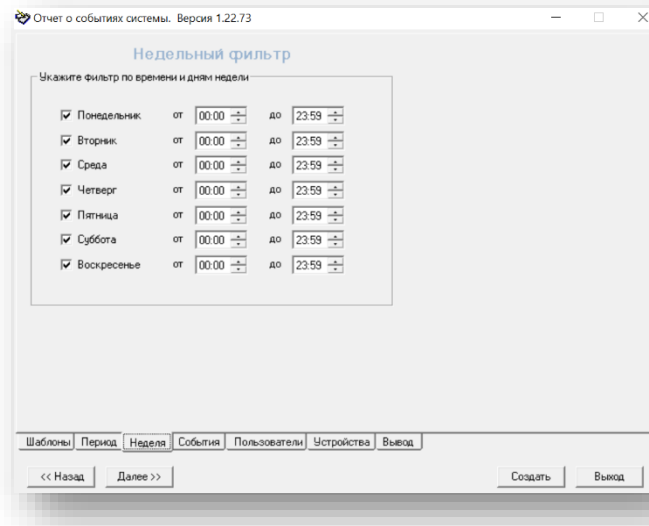

Во вкладке *События* формируется перечень событий, включаемых в отчет:

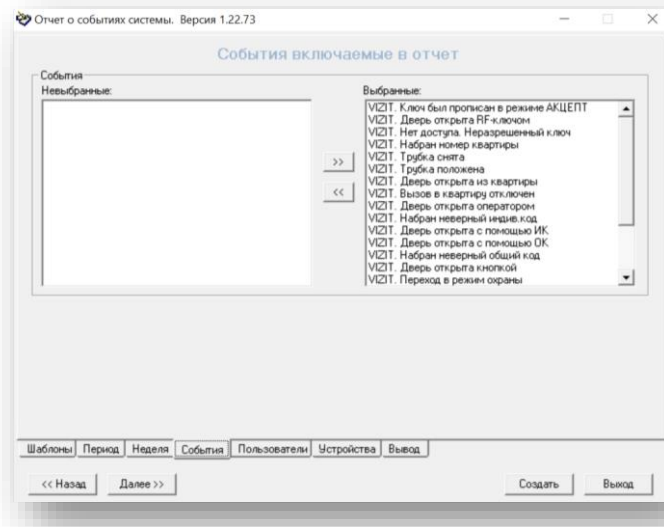

Выбор может быть осуществлен либо общим списком путем нажатия кнопки '»' либо построчно двойным нажатием на пункт списка.

Во вкладке *Пользователи* формируется перечень пользователей, включаемых в отчет:

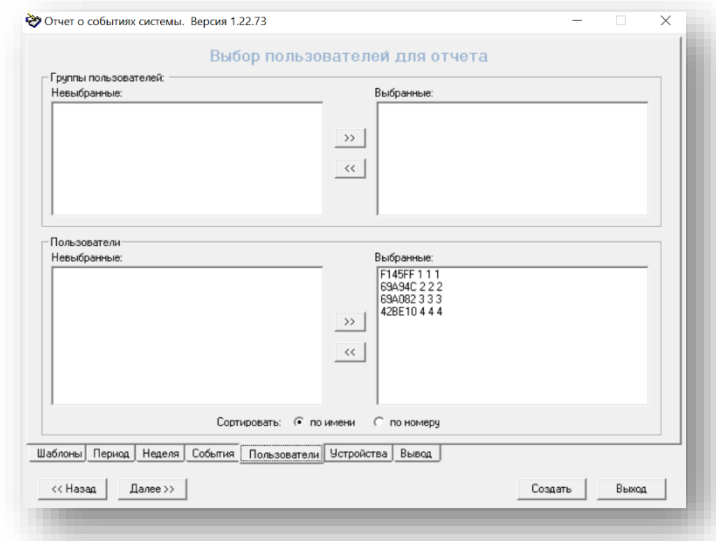

Блок *Группы пользователей* недоступен для ПО VIZIT-Commander. В блоке *Пользователи* перечень пользователей формируется аналогично перечню событий во вкладке *События*.

Во вкладке *Устройства* формируется перечень устройств, включаемых в отчет:

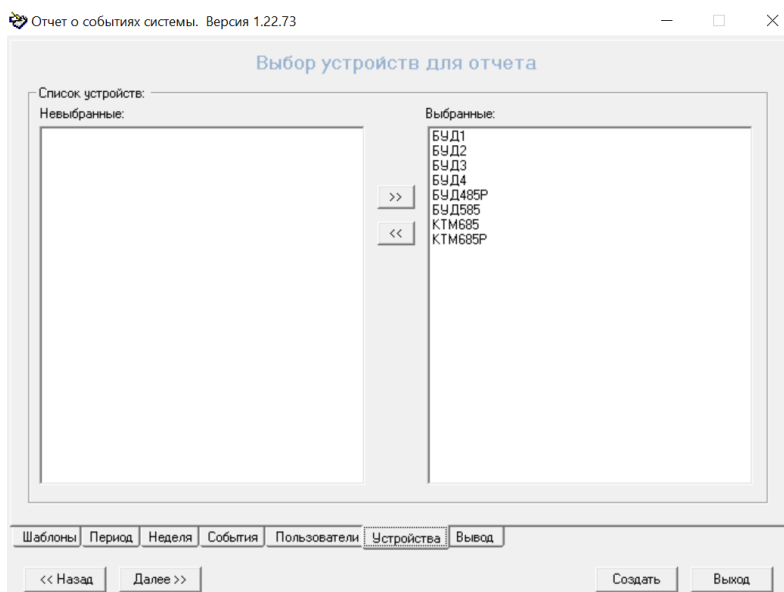

Выбор перечня устройств для отчета формируется аналогично перечню событий во вкладке *События*.

Во вкладке *Вывод* необходимо ввести заголовок отчета:

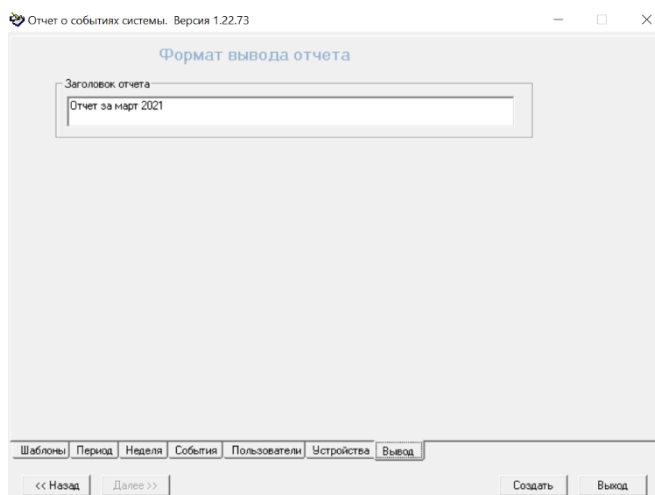

После чего нажать кнопку **Создать**.

Созданный отчет выводится на экран компьютера в виде таблицы:

Дата	Время	Устройство	Событие	Имя
11.03.2021	14:37:40	БУД1	VIZIT. Нет доступа. Неразрешенный ключ	
11.03.2021	14:38:32	БУД1	VIZIT. Нет доступа. Неразрешенный ключ	
11.03.2021	14:38:42	БУД1	VIZIT. Нет доступа. Неразрешенный ключ	
11.03.2021	14:39:42	БУД1	VIZIT. Нет доступа. Неразрешенный ключ	
11.03.2021	14:43:08	БУД1	VIZIT. Нет доступа. Неразрешенный ключ	
11.03.2021	14:43:13	БУД1	VIZIT. Нет доступа. Неразрешенный ключ	
11.03.2021	14:47:15	БУД1	VIZIT. Дверь открыта с помощью ОК	Общий код
11.03.2021	14:52:13	БУД2	VIZIT. Нет доступа. Неразрешенный ключ	
11.03.2021	14:52:23	БУД2	VIZIT. Нет доступа. Неразрешенный ключ	
11.03.2021	15:07:18	БУД1	VIZIT. Дверь открыта оператором	
11.03.2021	15:12:49	БУД1	VIZIT. Дверь открыта оператором	
11.03.2021	15:12:55	БУД2	VIZIT. Дверь открыта оператором	
11.03.2021	15:16:16	БУД2	VIZIT. Дверь открыта оператором	
02.04.2021	16:16:22	БУД2	VIZIT. Дверь открыта оператором	
02.04.2021	16:17:23	БУД1	VIZIT. Дверь открыта оператором	
05.04.2021	10:15:11	БУД585	VIZIT. Дверь открыта оператором	
05.04.2021	10:15:18	БУД585	VIZIT. Дверь открыта оператором	
05.04.2021	10:15:50	БУД485P	VIZIT. Дверь открыта оператором	
05.04.2021	10:17:41	БУД485P	VIZIT. Дверь открыта оператором	

С помощью кнопок на панели инструментов таблицы отчета можно:

Кнопка **Refresh** – обновить таблицу до актуальных значений.

Кнопка **Print** – выбрать принтер и отправить документ на печать.

Кнопка **Print Layout** – предварительный просмотр.

Кнопка **Page Setup** – параметры страницы.

Кнопка **Export** – возможность экспортировать таблицу в Excel, PDF, Word.

Поле **Whole Page** позволяет выбирать и изменять масштаб документа.